

HỆ CÁNH KÍNH | *ALUMINUM GLASS DOOR SERIES*

CATALOGUE





NỘI DUNG

CONTENTS

1	THƯƠNG HIỆU GERNIUM GENIUM BRAND	4
2	HỆ TỦ CÁCH KÍNH GERNIUM THE GLASS DOOR CABINET SERIES	6
3	ỨNG DỤNG APPLICATIONS	8
4	SẢN PHẨM PRODUCTS	10
4.1	Cánh tủ hệ trần viền tay nắm CNC CNC-profiled cabinet door with edge-integrated handle	12
4.2	Cánh tủ hệ trần viền tay nắm âm liền khối Integrated recessed handle edge overflow cabinet door	14
4.3	Cánh tủ hệ có khe kính tay nắm CNC Cabinet door with glass panel, CNC handle	16
4.4	Cánh tủ hệ có khe kính, tay nắm suốt Cabinet door with glass panel, full-length handle	18
4.5	Cánh tủ hệ có khe kính, tay nắm vát CNC Cabinet door with glass panel, CNC-machined handle	20
4.6	Cánh tủ hệ có khe kính, tay nắm vát vuông Cabinet door with glass panel, square recess handle	22
4.7	Cánh tủ hệ có khe kính, tay nắm bo Cabinet door with glass panel, curved handle	24
4.8	Cánh tủ hệ có khe kính, tay nắm vuông Cabinet door with glass panel, square handle	26
4.9	Cánh tủ hệ có khe kính tay nắm âm liền khối Cabinet door with glass panel, integrated handle	28
4.10	Thùng tủ lá hộp Aluminium box cabinets	30
5	KẾT HỢP VẬT LIỆU KÍNH COMBINING GLASS MATERIALS	34
6	KÍCH THƯỚC LỖ BAN STANDARD HOLE DIMENSIONS	36
7	LÝ DO NÊN CHỌN NHÔM CÁCH KÍNH? WHY CHOOSE ALUMINIUM GLASS DOORS?	38

1 THƯƠNG HIỆU GERNIUM

GERNIUM BRAND

Với sứ mệnh: đem đến chất lượng sản phẩm tốt nhất và vẻ đẹp hoàn mỹ cho mỗi công trình, chúng tôi đã không ngừng nghiên cứu, cải tiến kỹ thuật để mang đến những lựa chọn tối ưu nhất cho khách hàng.

Gernium là một trong những bước đột phá của quá trình nghiên cứu, ứng dụng công nghệ xi Anod hiện đại trên thanh nhôm tiêu chuẩn 6063 - T5 có sức nén cao chống ăn mòn tốt, mang đến sản phẩm chất lượng cao cấp, đạt tiêu chuẩn xuất khẩu.

Gernium - với dòng XF sơn và xi Anod cao cấp theo tiêu chuẩn xuất khẩu, tích hợp những ưu điểm vượt trội như: độ bền, cứng tuyệt đối, khả năng chống ăn mòn cao. Xi Anod nhôm được nhuộm màu, nhờ độ bám dính cực tốt của lớp phủ Anod nên màu sắc của sản phẩm rất bền.

With the mission: to bring the best product quality and perfect beauty to each project, we constantly research and improve techniques to get the best options for our customers.

Gernium is one of the breakthroughs of the research process, applying modern Anod plating technology on aluminium standard alloy 6063 - T5 with high compressive strength and good corrosion resistance, bringing high-quality products, meets standards export.

Gernium - with the XF paint and anodized line of high-quality, integrates outstanding advantages such as durability, absolute hardness, corrosion resistance high. In addition, anodized aluminium is tint, thanks to the excellent adhesion of the Anodized coating, the product's color is very durable.



30 NĂM KINH NGHIỆM | YEARS OF EXPERIENCE

Trong ngành sản xuất các sản phẩm về nhôm.
In the manufacturing of aluminium products.



T&D ALUMINIUM

Công ty TNHH nhôm Tiến Đạt
Tien Dat Aluminium Company Limited



2

HỆ TỦ CÁCH KÍNH GERNIUM THE GLASS DOOR CABINET SERIES

Tủ cách kính là một loại tủ được thiết kế với phần cánh được làm từ kính, thường là kính cường lực. Chúng thường được sử dụng làm tủ quần áo, tủ bếp, tủ trưng bày ... Tủ này thường đi kèm với các module cánh được làm từ nhôm và kính, tạo nên không gian hiện đại và linh hoạt cho người dùng.

Thanh nhôm của tủ cách kính Gernium Tiến Đạt được chế tạo với quy trình xi mạ anode, giúp tăng độ bền màu lên đến 25 năm. Điều này đảm bảo rằng tủ không chỉ mang lại sự sang trọng mà còn làm mới không gian của phòng ngủ, phòng thay đồ, nhà bếp hoặc showroom của bạn.

In the field of aluminium and glass, a glass door cabinet is designed with doors made of glass, often tempered glass. They are commonly used as wardrobe cabinets, kitchen cabinets, display cabinets, etc. These cabinets usually come with door modules made of aluminium and glass, creating a modern and flexible space for users.

The aluminium bars of Gernium Tien Dat's glass door cabinet is manufactured using an anodized coating process, ensuring color durability for up to 25 years. This guarantees that the cabinet not only brings elegance but also revitalizes the space of your bedroom, dressing room, kitchen, or showroom.



Chống ẩm mốc
Anti-mold



Màu sắc đa dạng
Various colors



Dễ bảo trì
Easy to maintain



Dễ vệ sinh
Easy to clean



3 ỨNG DỤNG ĐA DẠNG DIVERSE APPLICATIONS



7



4



5

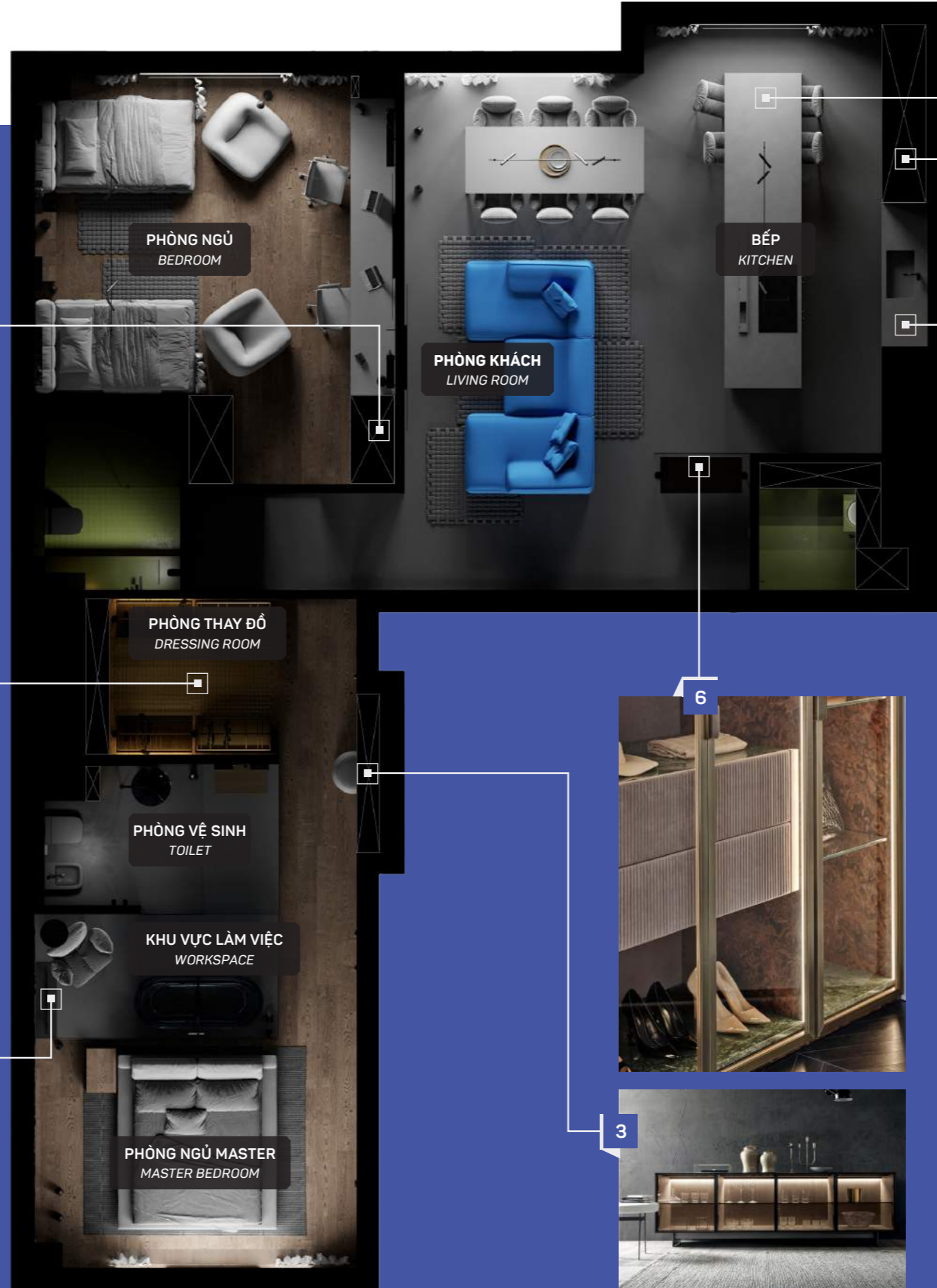

2

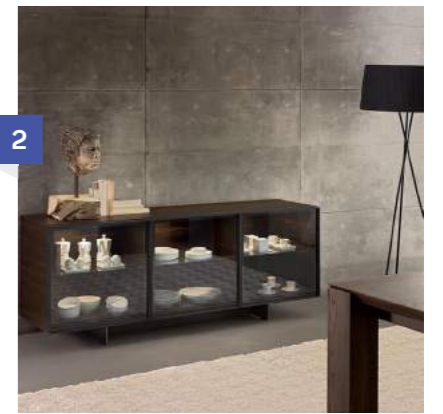

3

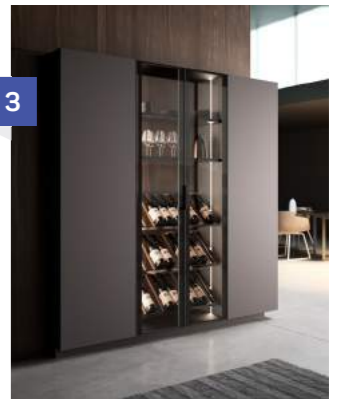

1

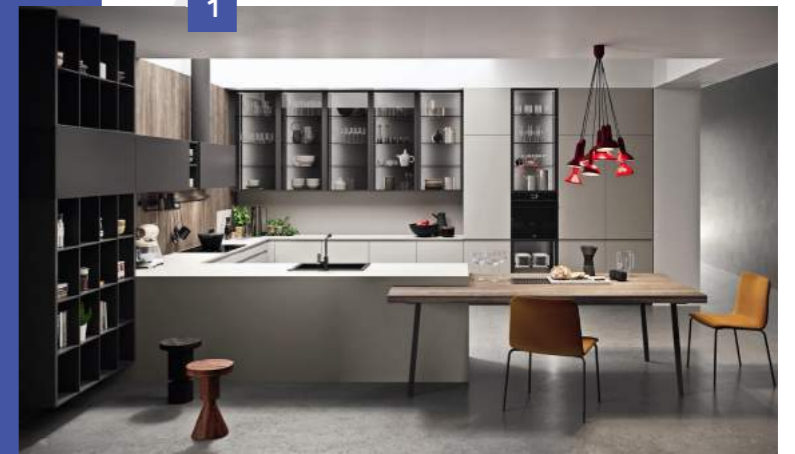

6



3



- 1. Tủ bếp
Kitchen cabinet
- 2. Tủ chén, đĩa
Dish cabinet
- 3. Tủ rượu
Wine cabinet
- 4. Tủ quần áo
Wardrobe
- 5. Tủ sách
Bookcase
- 6. Tủ giày dép
Shoe cabinet
- 7. Tủ trưng bày
Display cabinet

4

SẢN PHẨM
PRODUCTS



Gernium
ALUMINIUM SOLUTION

4.1

CÁNH TỦ HỆ TRÀN VIÊN TAY NẮM CNC CNC-PROFILED CABINET DOOR WITH EDGE-INTEGRATED HANDLE

HỆ CÁNH KÍNH GERNIUM | GERNIUM GLASS DOOR SERIES

Gernium
ALUMINIUM SOLUTION



MÀU SẮC COLORS

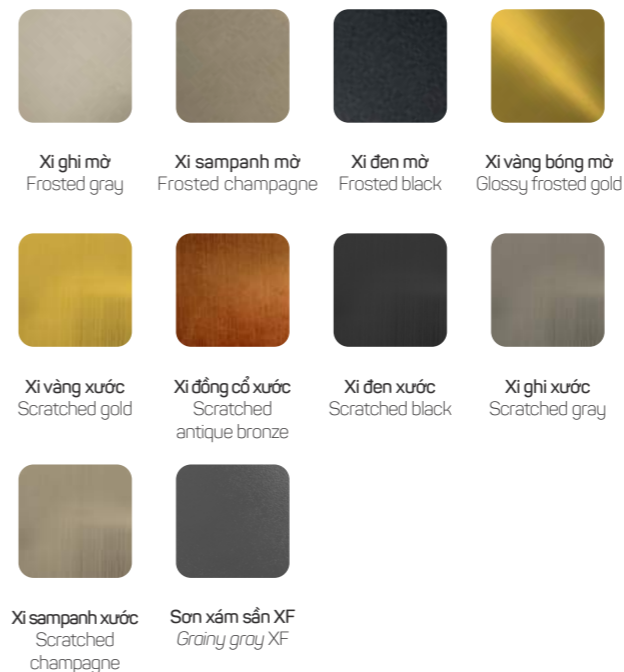

MẶT CẮT KỸ THUẬT TECHNICAL SECTION



PHỤ KIỆN ĐỒNG BỘ SYNCHRONISES ACCESSORIES

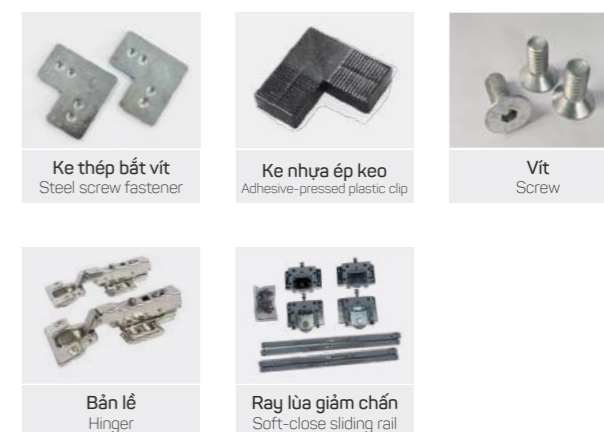

4.2

CÁNH TỦ HỆ TRÀN VIÊN TAY NẮM ÂM LIỀN KHỐI
INTEGRATED RECESSED HANDLE EDGE OVERFLOW CABINET DOOR

HỆ CÁNH KÍNH GERNIUM | GERNIUM GLASS DOOR SERIES



MẶT CẮT KỸ THUẬT
TECHNICAL SECTION

THANH TRƠN
SMOOTH BAR

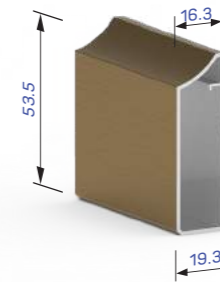

TCK1-08
T: 1.1 mm
W: 0.387 kg/m

THANH TAY NẮM ÂM LIỀN KHỐI
INTEGRATED SOLID RECESSED HANDLE BAR

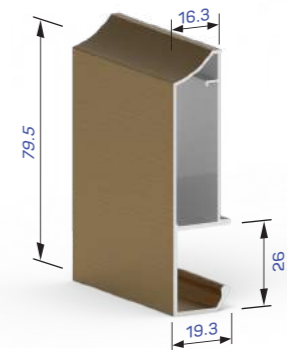

TCK1-10
T: 0.94 mm
W: 0.549 kg/m

MÀU SẮC
COLORS



Xi ghi mờ Frosted gray Xi sampanh mờ Frosted champagne Xi đen mờ Frosted black Xi vàng bóng mờ Glossy frosted gold



Xi vàng xước Scratched gold Xi đồng cổ xước Scratched antique bronze Xi đen xước Scratched black Xi ghi xước Scratched gray



Xi sampanh xước Scratched champagne Sơn xám sần XF Grainy gray XF

PHỤ KIỆN ĐỒNG BỘ
SYNCHRONISES ACCESSORIES



Ke thép bắt vít
Steel screw fastener



Ke nhựa ép keo
Adhesive-pressed plastic clip



Vít
Screw



Bản lề
Hinger



Ray lùa giảm chấn
Soft-close sliding rail

4.3

CÁNH TỦ HỆ CÓ KHE KÍNH TAY NẮM CNC CABINET DOOR WITH GLASS PANEL, CNC HANDLE

HỆ CÁNH KÍNH GERNIUM | GERNIUM GLASS DOOR SERIES

Gernium
ALUMINIUM SOLUTION



MÀU SẮC COLORS

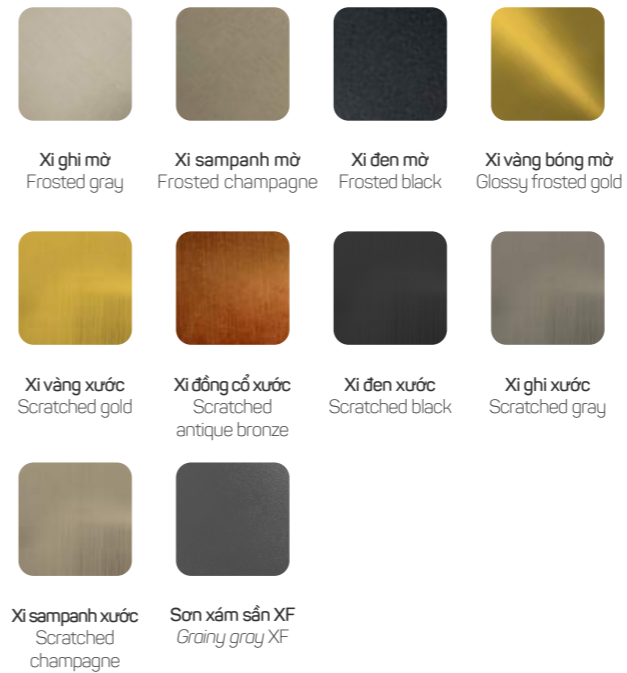

MẶT CẮT KỸ THUẬT TECHNICAL SECTION

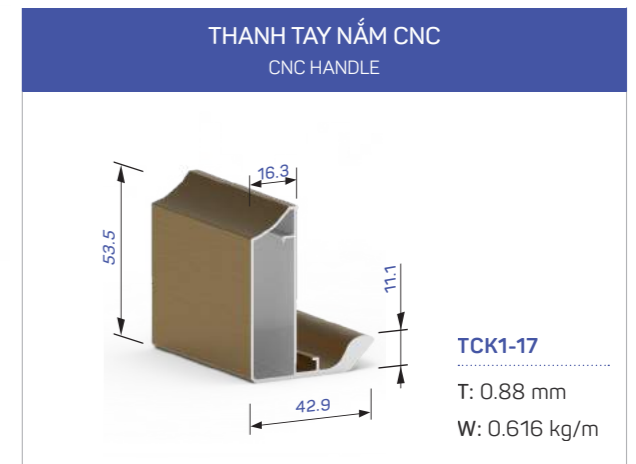

PHỤ KIỆN ĐỒNG BỘ SYNCHRONISES ACCESSORIES



4.4

CÁNH TỦ HỆ CÓ KHE KÍNH, TAY NẮM SUỐT
CABINET DOOR WITH GLASS PANEL, FULL-LENGTH HANDLE

HỆ CÁNH KÍNH GERNIUM | GERNIUM GLASS DOOR SERIES



MÀU SẮC
COLORS

			
Xi ghi mờ Frosted gray	Xi sampanh mờ Frosted champagne	Xi đen mờ Frosted black	Xi vàng bóng mờ Glossy frosted gold
			
Xi vàng xước Scratched gold	Xi đồng cổ xước Scratched antique bronze	Xi đen xước Scratched black	Xi ghi xước Scratched gray
			
Xi sampanh xước Scratched champagne	Sơn xám sần XF Grainy gray XF		

MẶT CẮT KỸ THUẬT
TECHNICAL SECTION

THANH TRƠN
SMOOTH BAR





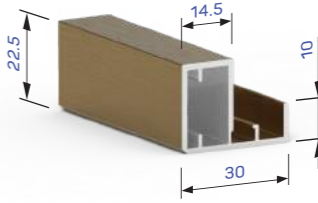

TCK1-01
T: 1.6 mm
W: 0.344 kg/m

THANH NẮM SUỐT CNC
FULL-LENGTH HANDLE

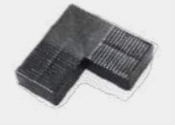

TCK1-02
T: 1.48 mm
W: 0.389 kg/m

PHỤ KIỆN ĐỒNG BỘ
SYNCHRONISES ACCESSORIES

		
Ke thép bắt vít Steel screw fastener	Ke nhựa ép keo Adhesive-pressed plastic clip	Vít Screw
		
Bản lề Hinger	Ray lùa giảm chấn Soft-close sliding rail	

4.5

CÁNH TỦ HỆ CÓ KHE KÍNH, TAY NẮM VÁT CNC
CABINET DOOR WITH GLASS PANEL, CNC-MACHINED HANDLE

HỆ CÁNH KÍNH GERNIUM | GERNIUM GLASS DOOR SERIES



MÀU SẮC
COLORS

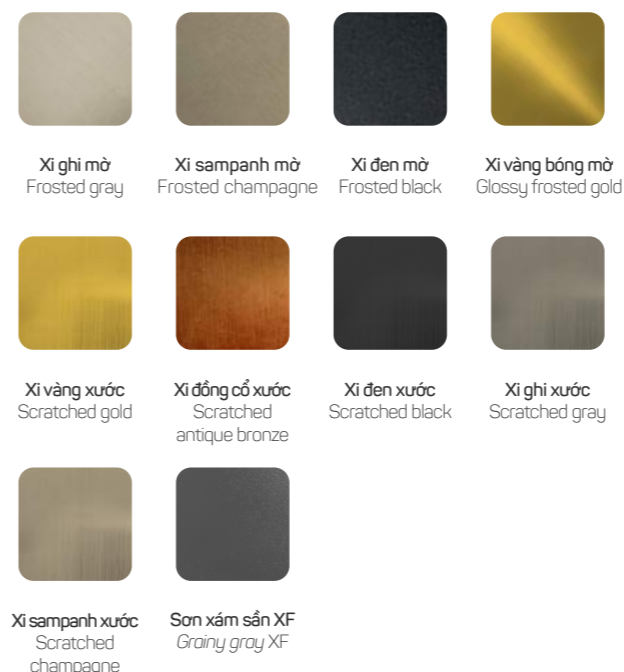

MẶT CẮT KỸ THUẬT
TECHNICAL SECTION

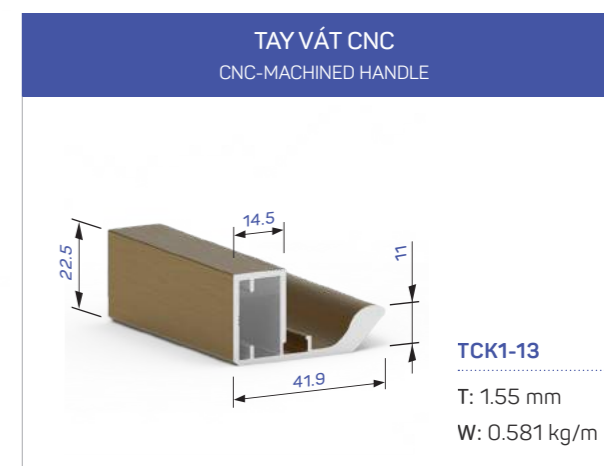

PHỤ KIỆN ĐỒNG BỘ
SYNCHRONISES ACCESSORIES

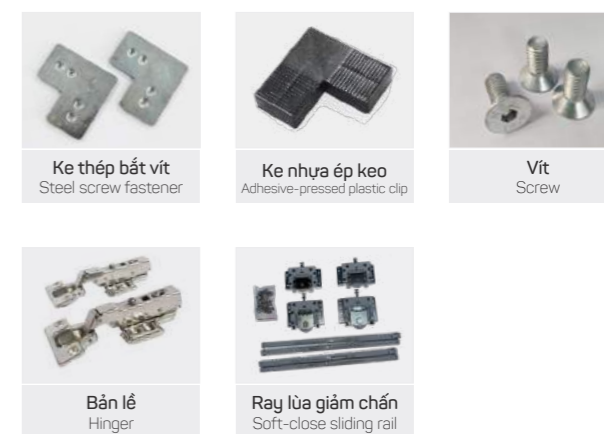

4.6

CÁNH TỦ HỆ CÓ KHE KÍNH, TAY NẮM VÁT VUÔNG
CABINET DOOR WITH GLASS PANEL, SQUARE RECESS HANDLE

HỆ CÁNH KÍNH GERNIUM | GERNIUM GLASS DOOR SERIES



MÀU SẮC
COLORS

- | | | | |
|--|---|--------------------------------|--|
| | | | |
| Xi ghi mờ
Frosted gray | Xi sampanh mờ
Frosted champagne | Xi đen mờ
Frosted black | Xi vàng bóng mờ
Glossy frosted gold |
| | | | |
| Xi vàng xước
Scratched gold | Xi đồng cổ xước
Scratched antique bronze | Xi đen xước
Scratched black | Xi ghi xước
Scratched gray |
| | | | |
| Xi sampanh xước
Scratched champagne | Sơn xám sần XF
Grainy gray XF | | |

MẶT CẮT KỸ THUẬT
TECHNICAL SECTION

THANH TRƠN
SMOOTH BAR

TCK1-01
T: 1.6 mm
W: 0.344 kg/m

TAY VUÔNG CNC
CNC SQUARE HANDLE

TCK-14
T: 1.5 mm
W: 0.481 kg/m

PHỤ KIỆN ĐỒNG BỘ
SYNCHRONISES ACCESSORIES

- | | | |
|---|---|--------------|
| | | |
| Ke thép bắt vít
Steel screw fastener | Ke nhựa ép keo
Adhesive-pressed plastic clip | Vít
Screw |
| | | |
| Bản lề
Hinger | Ray lùa giảm chấn
Soft-close sliding rail | |

4.7

CÁNH TỦ HỆ CÓ KHE KÍNH, TAY NẮM BÒ
CABINET DOOR WITH GLASS PANEL, CURVED HANDLE

HỆ CÁNH KÍNH GERNIUM | GERNIUM GLASS DOOR SERIES



MÀU SẮC
COLORS

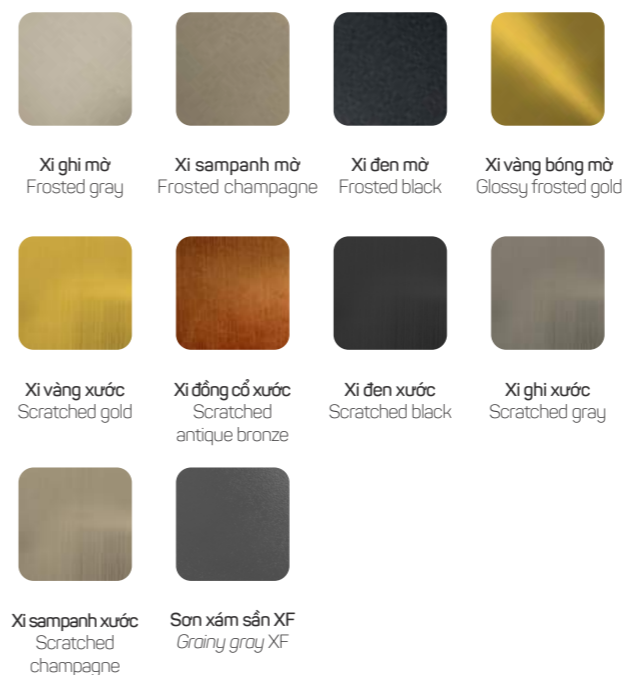

MẶT CẮT KỸ THUẬT
TECHNICAL SECTION

THANH TRƠN
SMOOTH BAR

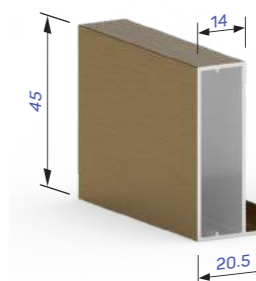

TCK1-03
T: 1.0 mm
W: 0.346 kg/m

TAY NẮM SUỐT
FULL-LENGTH HANDLE

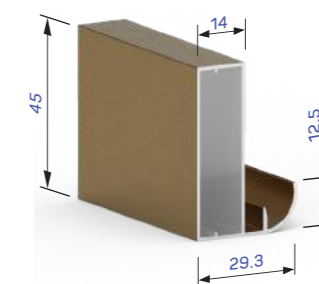

TCK1-04
T: 0.98 mm
W: 0.381 kg/m

PHỤ KIỆN ĐỒNG BỘ
SYNCHRONISES ACCESSORIES

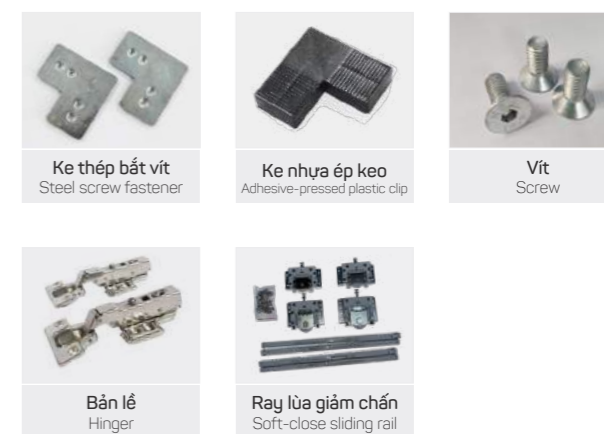











4.8

CÁNH TỬ HỆ CÓ KHE KÍNH, TAY NẮM VUÔNG
CABINET DOOR WITH GLASS PANEL, SQUARE HANDLE

HỆ CÁNH KÍNH GERNIUM | GERNIUM GLASS DOOR SERIES



MÀU SẮC
COLORS

			
Xi ghi mờ Frosted gray	Xi sampanh mờ Frosted champagne	Xi đen mờ Frosted black	Xi vàng bóng mờ Glossy frosted gold
			
Xi vàng xước Scratched gold	Xi đồng cổ xước Scratched antique bronze	Xi đen xước Scratched black	Xi ghi xước Scratched gray
			
Xi sampanh xước Scratched champagne	Sơn xám sần XF Grainy gray XF		

MẶT CẮT KỸ THUẬT
TECHNICAL SECTION

THANH TRƠN
SMOOTH BAR





TCK1-03
T: 1.0 mm
W: 0.346 kg/m

THANH TAY NẮM CNC
CNC HANDLE



TCK1-15
T: 1.05 mm
W: 0.538 kg/m

PHỤ KIỆN ĐỒNG BỘ
SYNCHRONISES ACCESSORIES

		
Ke thép bắt vít Steel screw fastener	Ke nhựa ép keo Adhesive-pressed plastic clip	Vít Screw
		
Bản lề Hinger	Ray lùa giảm chấn Soft-close sliding rail	

4.9

CÁNH TỦ HỆ CÓ KHE KÍNH, TAY NẮM ÂM LIỀN KHỐI
CABINET DOOR WITH GLASS PANEL, INTEGRATED HANDLE

HỆ CÁNH KÍNH GERNIUM | GERNIUM GLASS DOOR SERIES



MÀU SẮC
COLORS

Xi ghi mờ Frosted gray	Xi sampanh mờ Frosted champagne	Xi đen mờ Frosted black	Xi vàng bóng mờ Glossy frosted gold
Xi vàng xước Scratched gold	Xi đồng cổ xước Scratched antique bronze	Xi đen xước Scratched black	Xi ghi xước Scratched gray
Xi sampanh xước Scratched champagne	Sơn xám sần XF Grainy gray XF		

MẶT CẮT KỸ THUẬT
TECHNICAL SECTION

THANH TRƠN
SMOOTH BAR

TCK1-03
T: 1.0 mm
W: 0.346 kg/m

TAY NẮM SUỐT
FULL-LENGTH HANDLE

TCK1-11
T: 0.93 mm
W: 0.503 kg/m

PHỤ KIỆN ĐỒNG BỘ
SYNCHRONISES ACCESSORIES

Ke thép bắt vít Steel screw fastener	Ke nhựa ép keo Adhesive-pressed plastic clip	Vít Screw
Bản lề Hinger	Ray lùa giảm chấn Soft-close sliding rail	

4.10 THÙNG TỦ LÁ HỘP NHÔM

ALUMINIUM BOX CABINETS

CẤU TẠO THÙNG TỦ HỆ NHÔM XTDA TIÊU CHUẨN

STANDARD ALUMINIUM BOX CABINET STRUCTURE (XTDA SYSTEM)

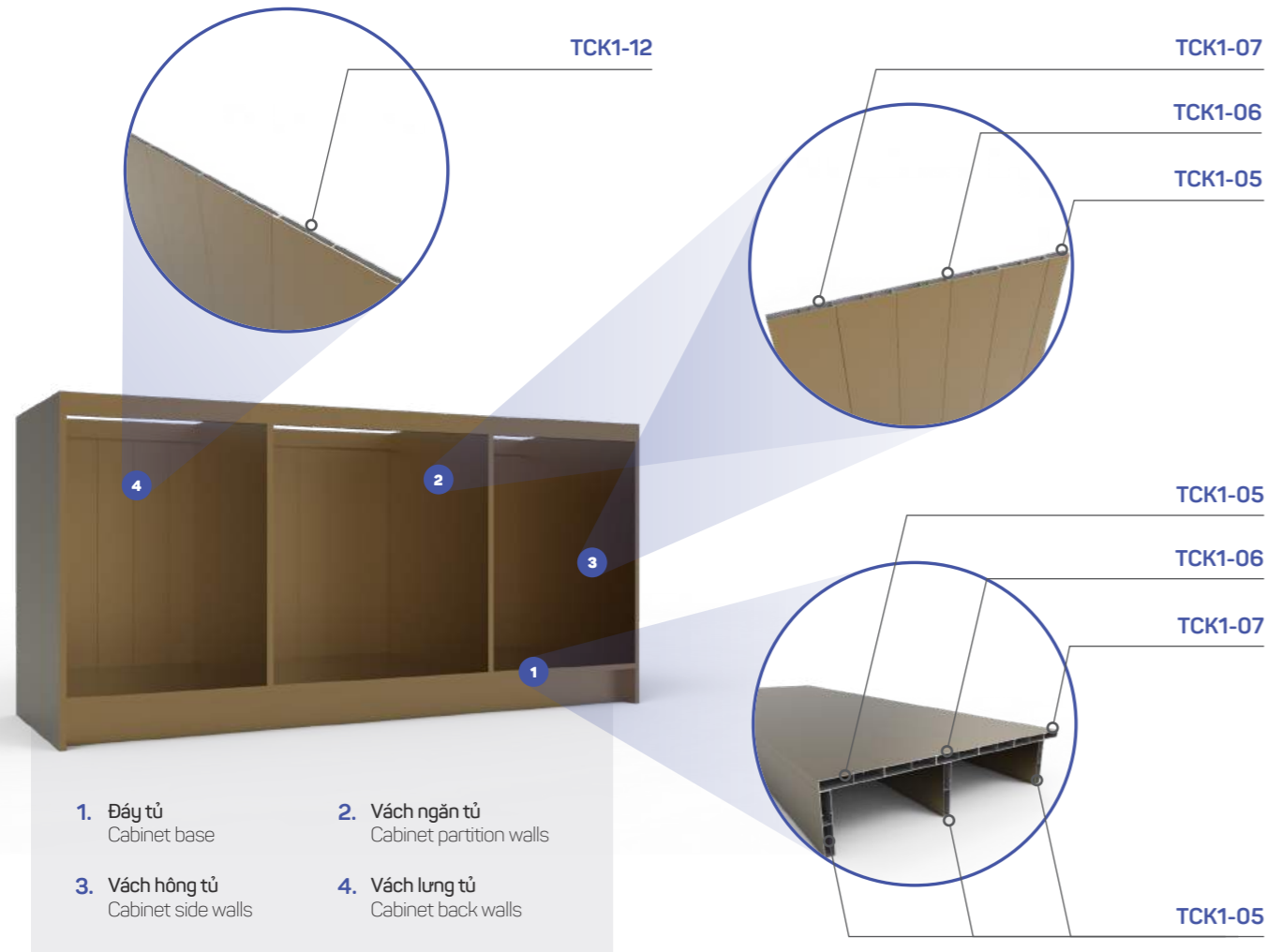

MÀU SẮC

COLORS

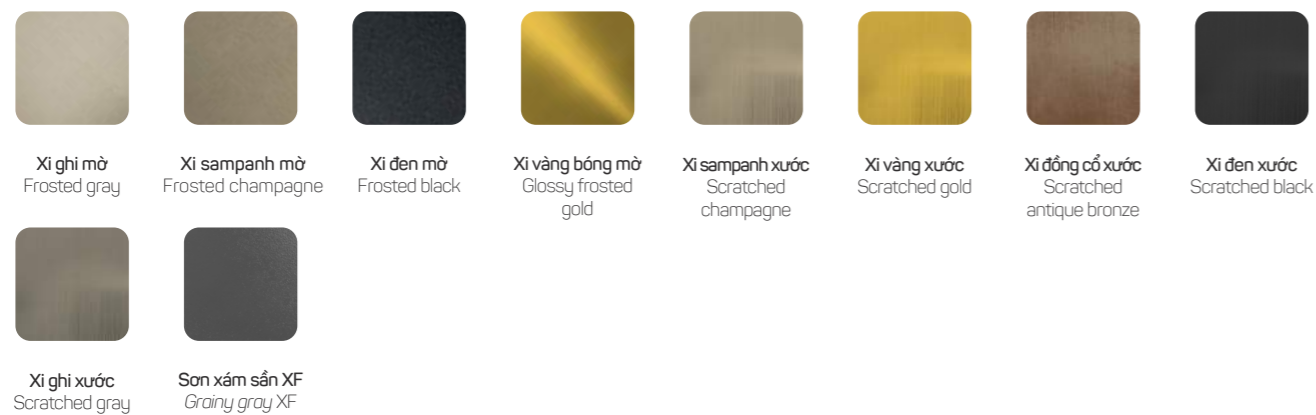

MẶT CẮT KỸ THUẬT

TECHNICAL SECTION

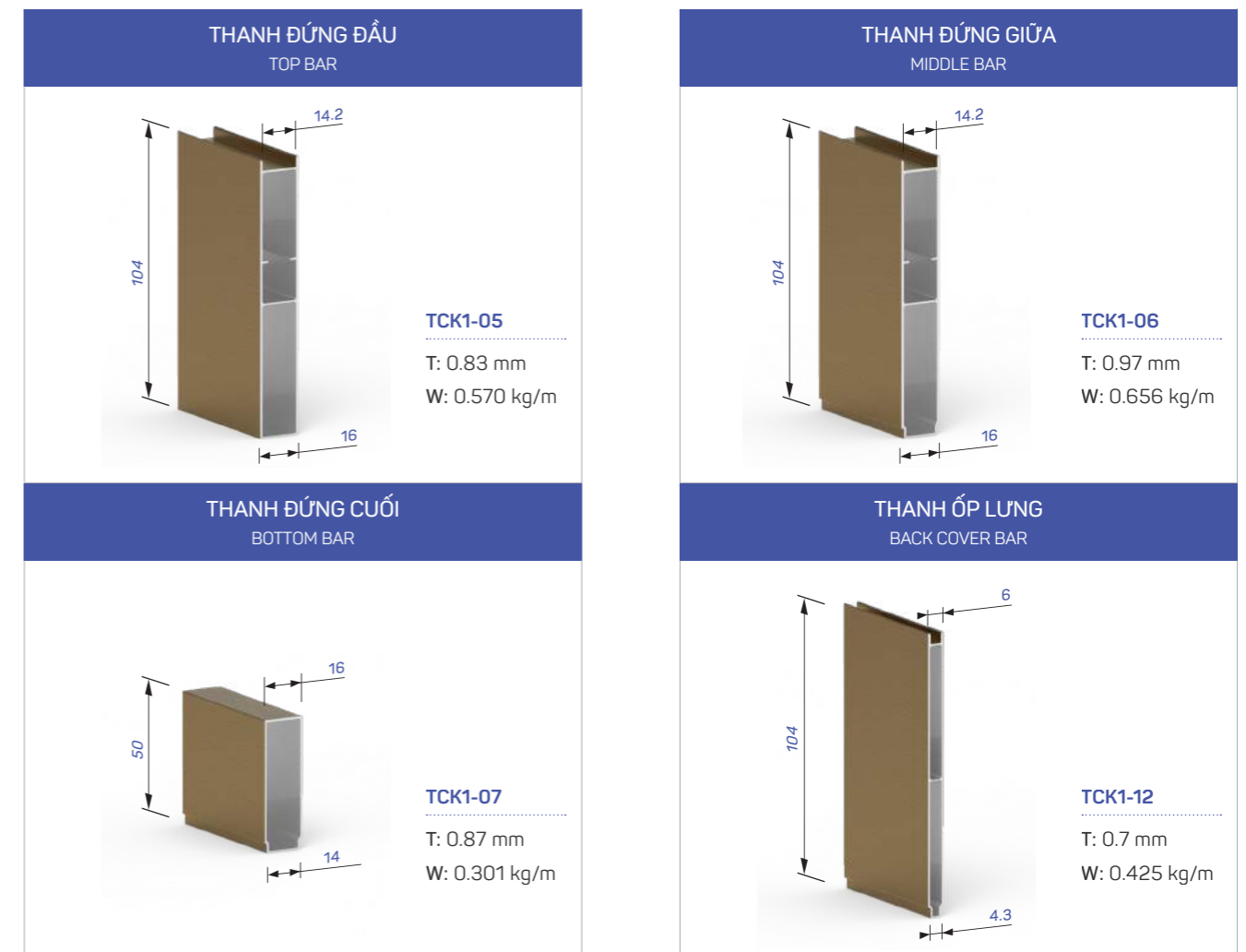

PHỤ KIỆN ĐỒNG BỘ

SYNCHRONISES ACCESSORIES

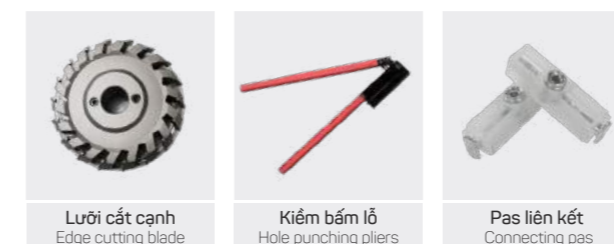

MẶT CẮT KỸ THUẬT HỆ TỬ CẢNH KÍNH

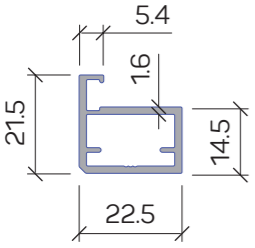
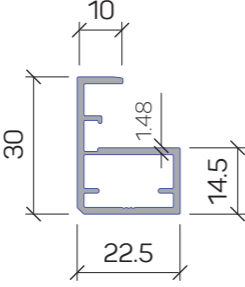
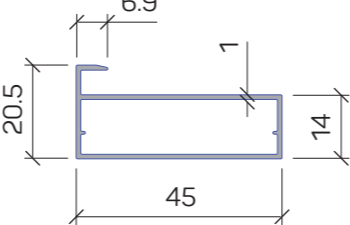
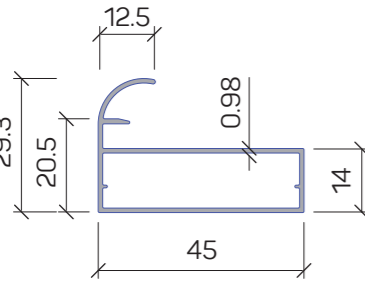
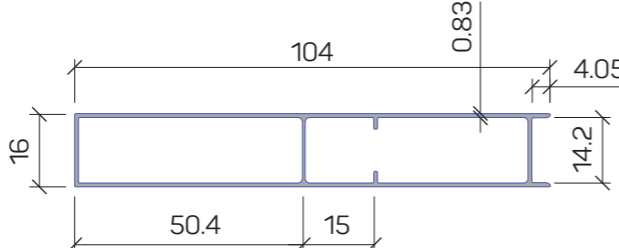
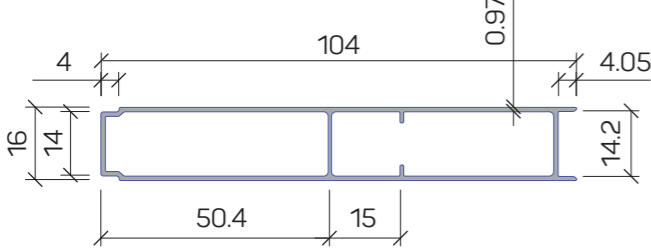
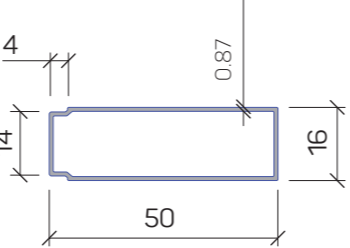
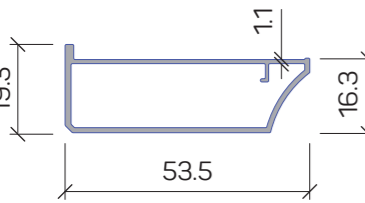
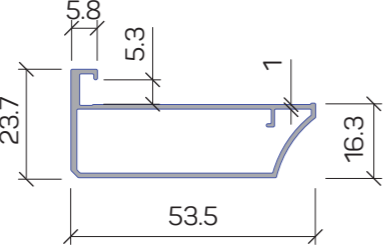
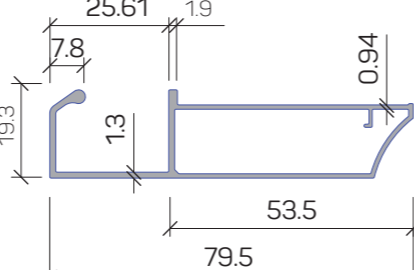
<p>THANH TRƠN SMOOTH BAR</p>  <p>TCK1-01 T: 1.6 mm W: 0.344 kg/m</p>	<p>THANH NẮM SUỐT CNC FULL-LENGTH HANDLE</p>  <p>TCK1-02 T: 1.48 mm W: 0.389 kg/m</p>	<p>THANH TRƠN SMOOTH BAR</p>  <p>TCK1-03 T: 1.0 mm W: 0.346 kg/m</p>
<p>TAY NẮM SUỐT FULL-LENGTH HANDLE</p>  <p>TCK1-04 T: 0.98 mm W: 0.381 kg/m</p>	<p>THANH ĐỨNG ĐẦU TOP BAR</p>  <p>TCK1-05 T: 0.83 mm W: 0.570 kg/m</p>	
<p>THANH ĐỨNG GIỮA MIDDLE BAR</p>  <p>TCK1-06 T: 0.97 mm W: 0.656 kg/m</p>		<p>THANH ĐỨNG CUỐI BOTTOM BAR</p>  <p>TCK1-07 T: 0.87 mm W: 0.301 kg/m</p>
<p>THANH TRƠN SMOOTH BAR</p>  <p>TCK1-08 T: 1.1 mm W: 0.387 kg/m</p>	<p>THANH TRƠN SMOOTH BAR</p>  <p>TCK1-09 T: 1.0 mm W: 0.418 kg/m</p>	<p>THANH TAY NẮM ẨM LIỄN KHỐI INTEGRATED SOLID RECESSED HANDLE BAR</p>  <p>TCK1-10 T: 0.94 mm W: 0.549 kg/m</p>

TECHNICAL SECTION OF ALUMINIUM GLASS DOORS XTDA 55 T: 2.0mm

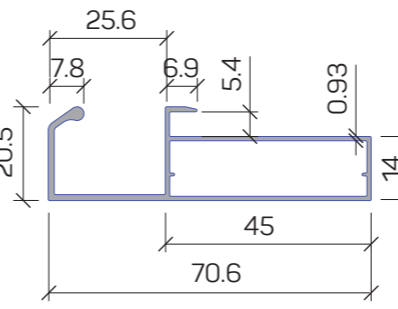
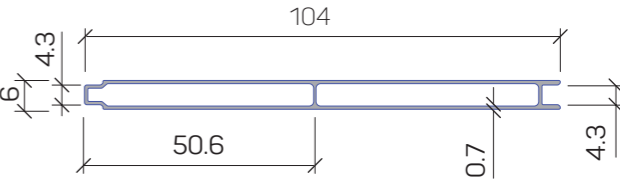
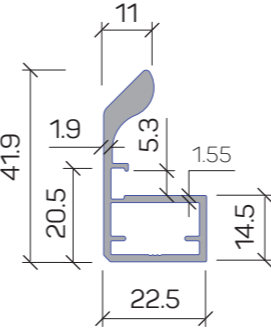
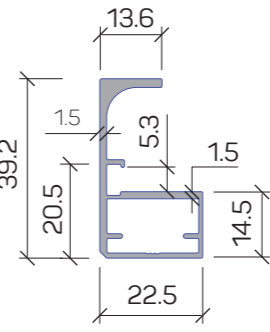
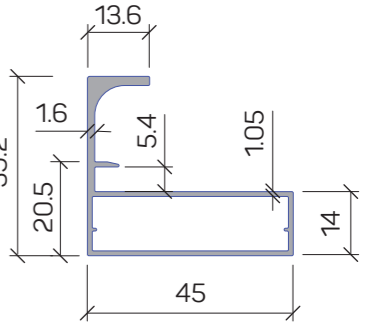
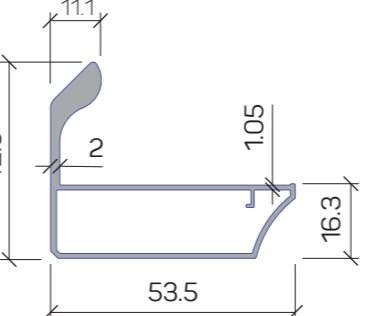
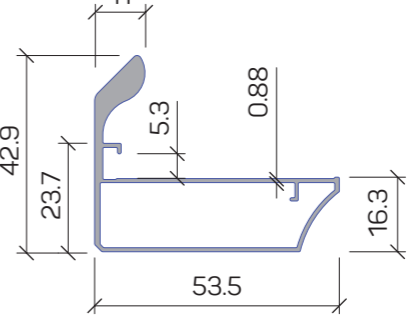
<p>TAY NẮM SUỐT FULL-LENGTH HANDLE</p>  <p>TCK1-11 T: 0.93 mm W: 0.503 kg/m</p>	<p>THANH ỐP LƯNG BACK COVER BAR</p>  <p>TCK1-12 T: 0.7 mm W: 0.425 kg/m</p>	
<p>TAY VÁT CNC CNC-MACHINED HANDLE</p>  <p>TCK1-13 T: 1.55 mm W: 0.581 kg/m</p>	<p>TAY VUÔNG CNC CNC SQUARE HANDLE</p>  <p>TCK1-14 T: 1.5 mm W: 0.481 kg/m</p>	<p>THANH TAY NẮM CNC CNC HANDLE</p>  <p>TCK1-15 T: 1.05 mm W: 0.538 kg/m</p>
<p>THANH TAY NẮM CNC CNC HANDLE</p>  <p>TCK1-16 T: 1.05 mm W: 0.673 kg/m</p>	<p>THANH TAY NẮM CNC CNC HANDLE</p>  <p>TCK1-17 T: 0.88 mm W: 0.616 kg/m</p>	

5

KẾT HỢP VẬT LIỆU KÍNH

COMBINING GLASS MATERIALS

Sử dụng kính cường lực giúp tăng độ bền và an toàn cho sản phẩm, có khả năng chịu được tác động mạnh hơn so với kính thông thường. Đồng thời, với sự đa dạng về màu sắc của kính, khách hàng cũng có thể dễ dàng lựa chọn màu sắc phù hợp với ý muốn của mình.

Utilizing tempered glass enhances the durability and safety of the product, capable of withstanding stronger impacts compared to regular glass. Additionally, with the diverse range of glass colors available, customers can easily choose the color that suits their preferences.

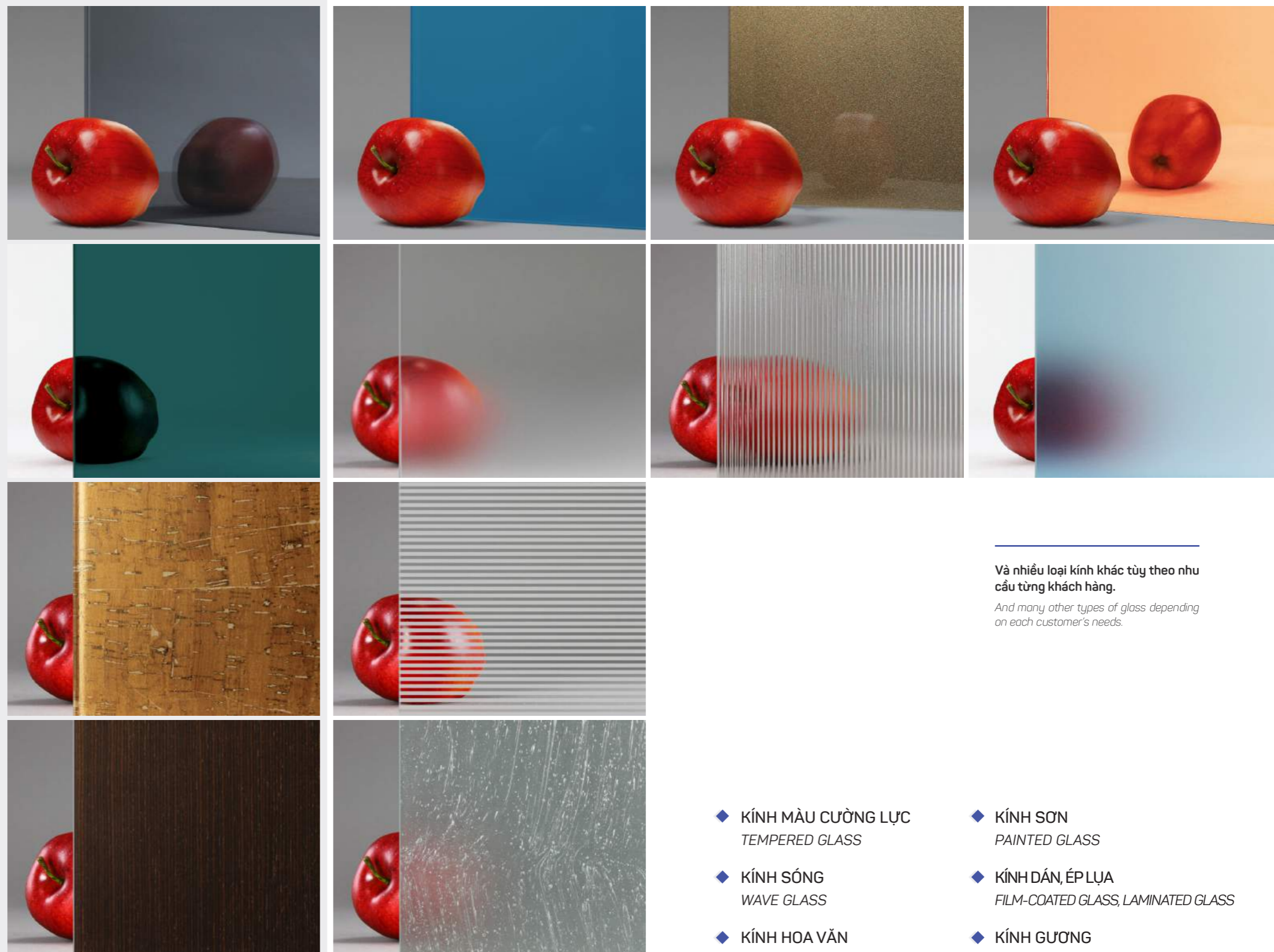

Và nhiều loại kính khác tùy theo nhu cầu từng khách hàng.

And many other types of glass depending on each customer's needs.

◆ KÍNH MÀU CƯỜNG LỰC
TEMPERED GLASS

◆ KÍNH SÓNG
WAVE GLASS

◆ KÍNH HOA VĂN
DECORATIVE GLASS

◆ KÍNH SƠN
PAINTED GLASS

◆ KÍNH DÁN, ÉP LỤA
FILM-COATED GLASS, LAMINATED GLASS

◆ KÍNH GƯƠNG
MIRROR GLASS

6

KÍCH THƯỚC LỖ BAN STANDARD HOLE DIMENSIONS

Phong thủy một yếu tố quan trọng đối với nhiều khách hàng, và việc lựa chọn kích thước nội thất phù hợp có thể ảnh hưởng đáng kể đến không gian sống cũng như vận khí của gia đình. Tủ quần áo không chỉ là nơi lưu trữ quần áo mà còn được xem như vật phẩm có khả năng tác động đến may mắn và tài lộc của gia chủ.

Thước Lỗ Ban, công cụ đo lường truyền thống trong phong thủy, đóng vai trò thiết yếu trong việc xác định các kích thước hài hòa, mang lại năng lượng tích cực cho không gian sống. Một kích thước tủ quần áo hợp phong thủy, ví dụ như 225mm mang ý nghĩa "Thiên Tài", gia chủ có nhiều cơ hội phát triển tài chính, kinh doanh thuận lợi, con cái thông minh, hiếu thảo.

Feng shui is an important factor for many clients, and choosing the appropriate interior dimensions can significantly impact the living space as well as the family's fortune. Wardrobes are not only places to store clothes but are also considered items that can influence the luck and prosperity of the homeowner.

Luban ruler a traditional measuring tool in feng shui, plays a vital role in determining harmonious dimensions, bringing positive energy to the living space. A wardrobe size in harmony with feng shui, such as 225mm, symbolizes "Genius," offering the homeowner many opportunities for financial development, smooth business operations, and intelligent, filial children.



Cánh tủ cố định theo kích thước lỗ ban *Fixed cabinet doors according to standard hole sizes*

CÁNH TỦ NGANG, HỘC KÉO | HORIZONTAL CABINET DOORS, DRAWERS



CÁNH TỦ ĐỨNG | VERTICAL CABINET DOORS

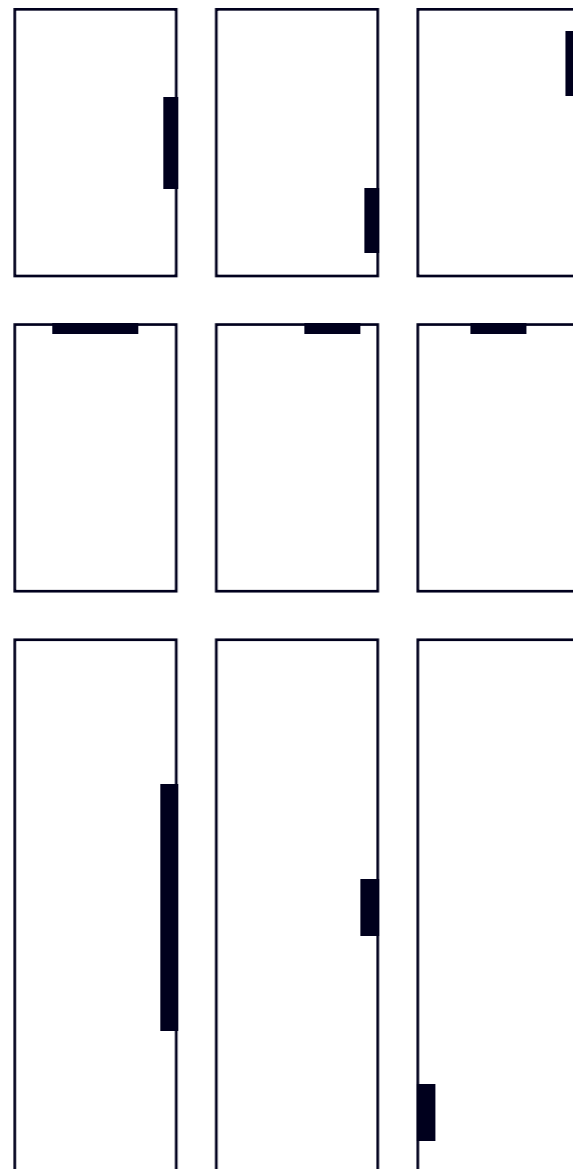

SẢN PHẨM THANH NHÔM TAY NẮM CNC THEO KÍCH THƯỚC LỖ BAN CUSTOM ALUMINIUM HANDLE PROFILES CNC MACHINED TO FIT STANDARD HOLE SIZES

Thanh tay nắm bản nhỏ liền khối CNC, có khe kính 5mm | *Small block CNC machined aluminium handle profiles with 5mm glass slot. TCK1-13*

	5000 (2TN1100)
	5000 (5TN300)
	5000 (2TN300)

Thanh tay nắm bản nhỏ liền khối CNC, có khe kính 5mm | *Small block CNC machined aluminium handle profiles with 5mm glass slot. TCK1-14*

	5000 (2TN1100)
	5000 (2TN225)
	5000 (5TN225)

Thanh tay nắm bản nhỏ liền khối CNC, có khe kính 5mm | *Small block CNC machined aluminium handle profiles with 5mm glass slot*
TCK1-15

	5000 (10TN225)
	5000 (5TN225)
	5000 (2TN225)

Thanh tay nắm bản nhỏ liền khối CNC, có khe kính 5mm | *Small block CNC machined aluminium handle profiles with 5mm glass slot*
TCK1-16

	5000 (15TN196)
	5000 (12TN250)
	5000 (10TN250)
	5000 (7TN250)
	5000 (5TN390)

	5000 (4TN390)
	5000 (2TN390)
	5000 (2TN1000)
	5000 (2TN1000)

Thanh tay nắm CNC liền khối có khe kính 5mm | *Solid CNC machined handle strip with 5mm glass slot* **TCK1-17**

	5000 (12TN250)
	5000 (7TN250)
	5000 (5TN390)
	5000 (2TN1000)

7 LÝ DO NÊN CHỌN NHÔM CÁNH KÍNH?

WHY CHOOSE ALUMINIUM GLASS DOORS?

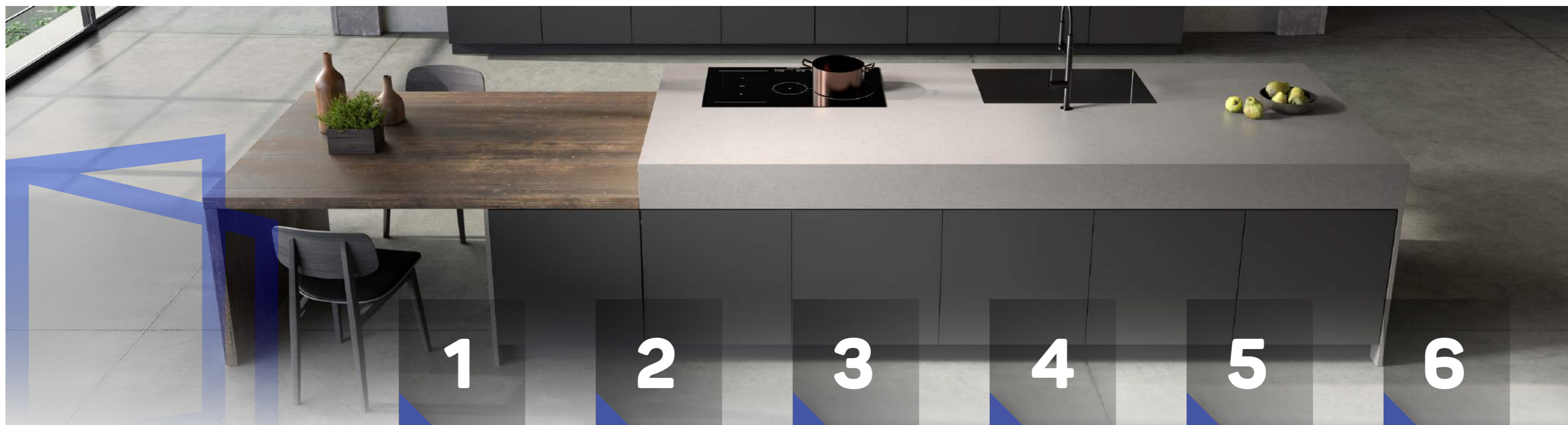

Tủ áo cánh nhôm kính được thiết kế với các gam màu huyền bí là trọng tâm, kết hợp tinh tế với đèn LED bên trong. Sản phẩm không chỉ tăng thêm vẻ sang trọng và hiện đại cho không gian sử dụng, mà còn phù hợp đặc biệt với các căn nhà được thiết kế tinh tế và sang trọng.

Aluminium glass wardrobe doors are designed with mysterious color tones as the focal point, delicately combined with LED lights inside. The product not only adds elegance and modernity to the space but also fits especially well with homes designed with sophistication and luxury in mind.

1 Công nghệ sơn Anodized với khả năng chống ăn mòn muối biển, thích hợp sử dụng cho công trình vùng ven biển.

Anodized paint technology with resistance to saltwater corrosion, suitable for coastal construction projects.

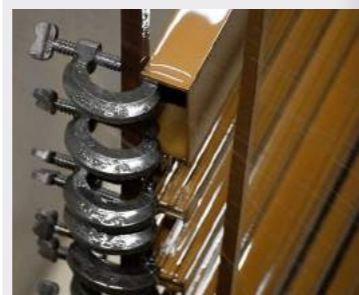

2 Chất liệu hợp kim nhôm 6063 cao cấp không ngại nước, không còn nỗi lo ẩm mốc, mối mọt, rủi ro cháy nổ,...

Premium 6063 aluminium alloy material is water-resistant, eliminating concerns about moisture, mold, decay, fire hazards, etc.



3 Khả năng chịu lực vượt trội, bền bỉ với kết cấu khung nhôm liên kết chắc chắn, không ngại va đập, biến dạng.

Outstanding bearing capacity and durability with a firmly linked aluminium frame structure, not afraid of impact and deformation.



4 Cánh tủ kết hợp được với tất cả các loại thùng tủ khác nhau: gỗ, inox, nhôm,... mang đến một thiết kế tổng thể vô cùng chất lượng và đẹp mắt.

The cabinet doors can be combined with all different types of cabinets: wood, stainless steel, aluminium... providing an extremely high-quality and beautiful overall design.



5 Khung nhôm kết hợp được với nhiều loại vật liệu khác nhau cho bề mặt tùy theo nhu cầu về độ bền, màu sắc, yêu cầu riêng biệt.

Aluminium frames can be combined with various materials for different surface finishes according to specific durability, color, and individual requirements.



6 Được thiết kế phù hợp với nhiều loại phụ kiện nhà bếp chuyên dụng như: bản lề giảm chấn, phụ kiện đóng mở thông minh, tay nâng cánh tủ treo tiện lợi,...

Designed to be compatible with various specialized kitchen accessories such as soft-close hinges, smart opening and closing accessories, convenient hanging door lifters, etc.





www.gernium.vn

CÔNG TY TNHH NHÔM TIẾN ĐẠT - TDA
TIEN DAT ALUMINIUM COMPANY LIMITED - TDA

 028.3729.1230 | 028.3729.5556

 info@nhomtiendat.com

 094 147 0959

 www.nhomtiendat.com